

X-RIBBON SPI 24V/X-PIXEL-DRIVER

エックスリボンSPI 24V/エックスピクセル ドライバー

このたびは弊社商品をお買い上げ頂きましてありがとうございます。ご使用になられる前に必ず本説明書をお読みの上、正しくお使いください。

商品図及び仕様

商品名	X-RIBBON SPI 24V
型番	X-SPI1D6-24VRGB
LEDカラー	RGB
定格電圧	DC24V
消費電力	最大14.4W/m
重量	400g/ロール
最大長	5m
制御	SPI 6ドット毎制御可能
使用環境	屋外仕様

保証期間	出荷日より1年間
------	----------

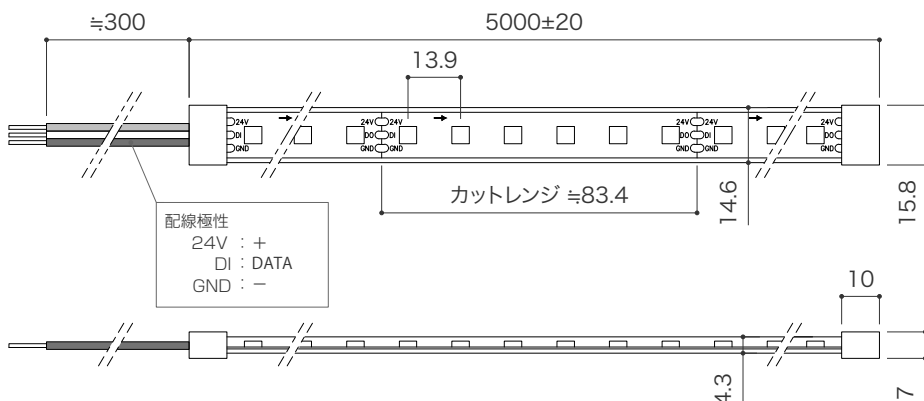

オプション品

品名	X-RIBBON SPI 専用チューブ10mm
型番	X-SPI-10-F
重量	300g/m



品名	10mm用ホルダー小
型番	X-SPI-10-F-HD-20
重量	3g

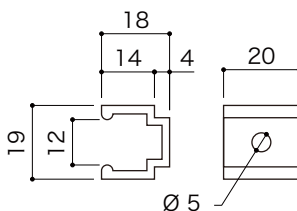

品名	10mm用ホルダー大
型番	X-SPI-10-F-HD-60
重量	9g

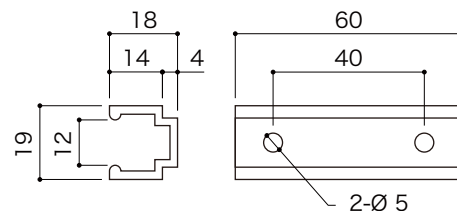

品名	X-RIBBON SPI 専用チューブ6mm
型番	X-SPI-6-F
重量	160g/m

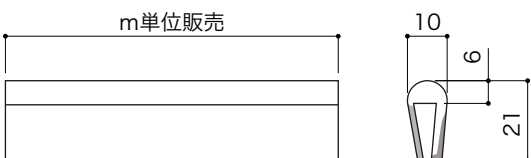

品名	6mm用ホルダー小
型番	X-SPI-6-F-HD-20
重量	3g

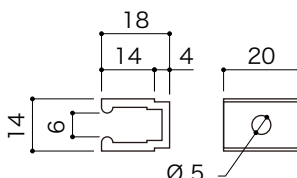

品名	6mm用ホルダー大
型番	X-SPI-6-F-HD-60
重量	9g

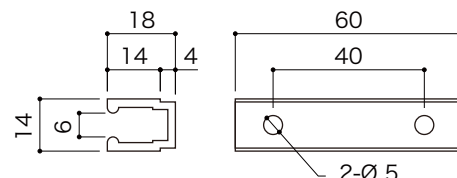

保証期間	オプション品は保証対象外
------	--------------

商品名	X-PIXEL-DRIVER
型番	PIXEL-DRIVER
定格電圧	DC12V~24V
重量	144g/台
最大接続長	X-RIBBON SPI 24V 5mまで
制御	DMX
使用環境	屋内仕様

保証期間	出荷日より1年間
------	----------

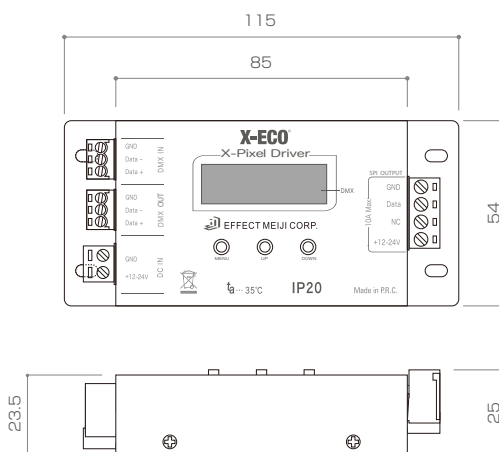

 株式会社エフェクトメイジ

〒457-0863 愛知県名古屋南区豊 2-35-19
TEL 052-694-1313 FAX 052-694-0013

ご使用前に必ずお読みください

安全にお使いいただくために

- ・電源は必ずDC12Vスイッチング電源をご使用ください。
- ・本灯具を改造、分解するなど無理な方法でご使用はしないでください。
- ・本灯具に異常が発生したらずくに電源を切り、販売店、工事店にご相談ください。
- ・本灯具を布や紙などで覆ったりしないでください。
- ・また、カーテンや揮発物など燃えやすい物の付近には設置しないでください。
- ・電源コードを束ねたまま長時間の点灯をしないでください。
- ・最大接続長を超える使用はしないでください。
- ・メンテナンスが可能な場所に設置してください。

本灯具は以下のような環境では使用しないでください

- ・常時、振動や衝撃がある場所。
- ・水がかかる場所。
- ・海水がかかる場所。
- ・不安定な場所。
- ・腐食性のガスが発生する場所。
- ・湿度の高い場所。
- ・有機溶剤がかかる場所。
- ・密閉空間や周囲温度が高い場所。
- ・水分や湿気等で結露が生じる可能性がある場所。
- ・屋外での使用 (PIXEL-DRIVER)

ご使用になる前の注意点

- ・ご使用になる前には必ず点灯確認、動作確認を行ってください。
- ・X-PIXEL-DRIVERは屋内仕様です。
- ・屋外で使用する場合は別途防水ボックスに入れてご使用ください。
- ・X-PIXEL-DRIVERの取付は取付穴に別途ビスを使用してしっかりと固定してください。
- ・コードで本体を引っ張ったり、持ち運んだりしないでください。断線の原因となります。
- ・低温時はコードが硬くなり断線しやすくなります。
- ・取り付ける際は無理な負荷がかからないようにご注意ください。
- ・設置の際に本灯具を無理に引っ張ったりしないでください。
- ・工事完了前に、灯具との結線箇所等にてテスターで電圧の再確認を行ってください。
- ・24時間連続使用など、1日20時間以上の長時間使用の場合は保証期間を半分とします。

X-PIXEL-DRIVER各部名称

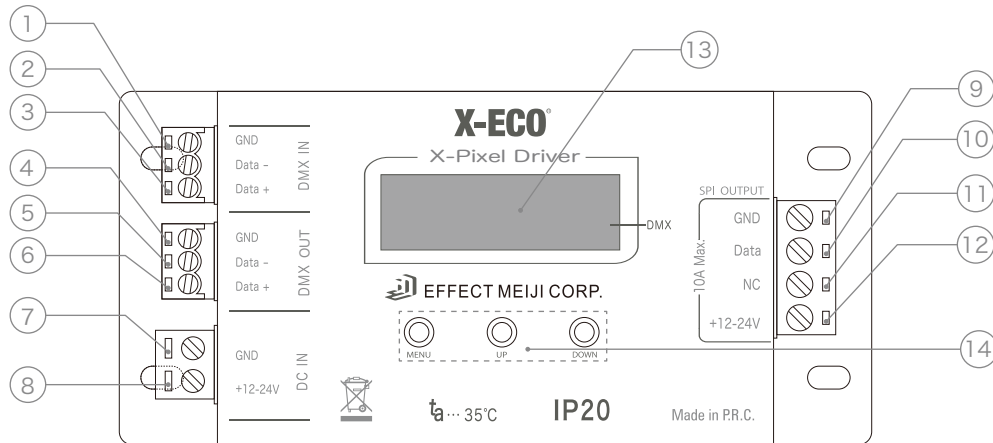

1.	DMX入力端子台	—	DMX入力(GND)
2.	DMX入力端子台	—	DMX入力(DATA-)
3.	DMX入力端子台	—	DMX入力(DATA+)
4.	DMX出力端子台	—	DMX出力(GND)
5.	DMX出力端子台	—	DMX出力(DATA-)
6.	DMX出力端子台	—	DMX出力(DATA+)
7.	電源入力端子台	—	電源入力 DC12V(-)
8.	電源入力端子台	—	電源入力 DC12V(+)
9.	電源信号出力台	—	電源出力 DC12V(-)
10.	電源信号出力台	—	信号出力(DATA)
11.	電源信号出力台	—	使用しません
12.	電源信号出力台	—	電源出力 DC12V(+)
13.	表示ディスプレイ	—	モード/アドレス表示
14.	設定ボタン	—	モード選択 / アドレス設定

接続方法

接続例(DMXコントローラーを使用しない場合)

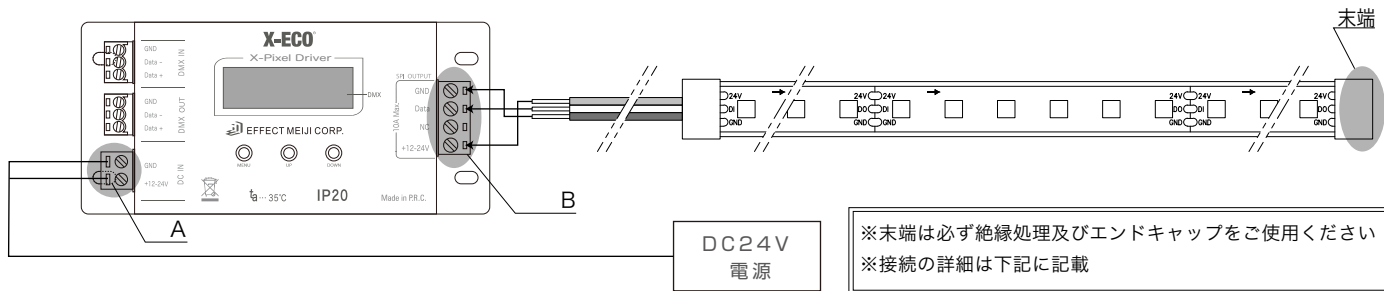

接続例(DMXコントローラーを使用する場合)

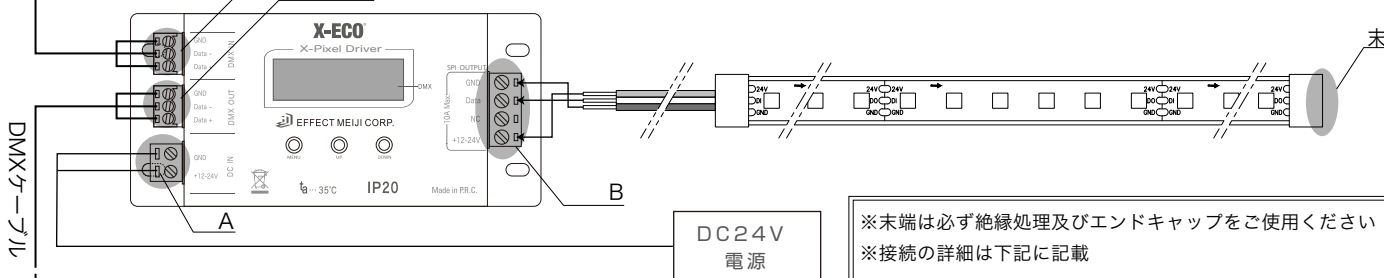
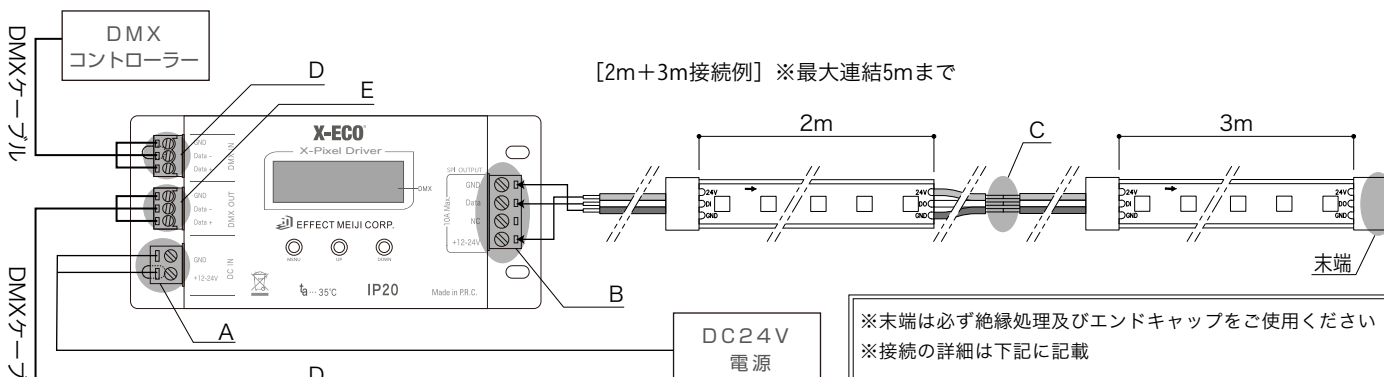

■ A 接続部 - DC24V電源線入力

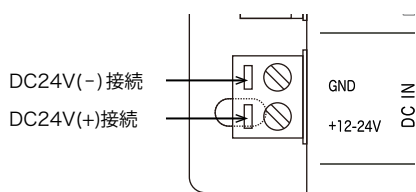

■ B 接続部 - X-RIBBON SPI 24V 配線接続

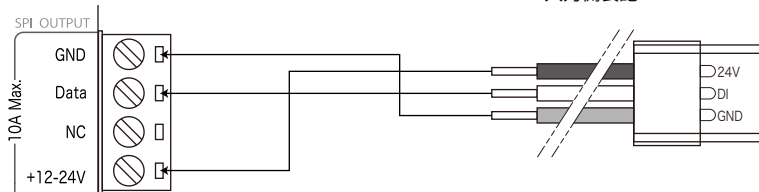

※X-RIBBON SPI 24V入力側配線の極線を合わせて端子台に接続してください

■ C 接続部 - X-RIBBON SPI 24V 配線連結接続

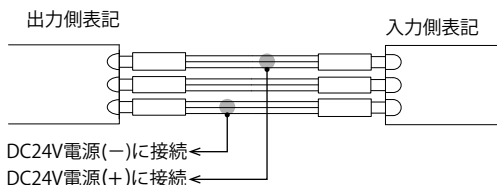

● ←極性を合わせて結線してください
※複数連結して使用する場合は、1セット毎に電源を供給してください

■ D, E 接続部 - DMX入力出力

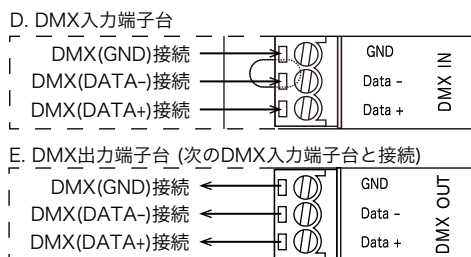

■ 共通注意事項

- ※DC24V電源の容量を超える接続はしないでください。
- ※X-PIXEL-DRIVER1台に対してX-RIBBON SPI 24Vを5m以上接続しないでください。
- ※配線は極性を合わせてご使用ください。
- ※末端は必ず絶縁処理をしてください。

基本操作方法

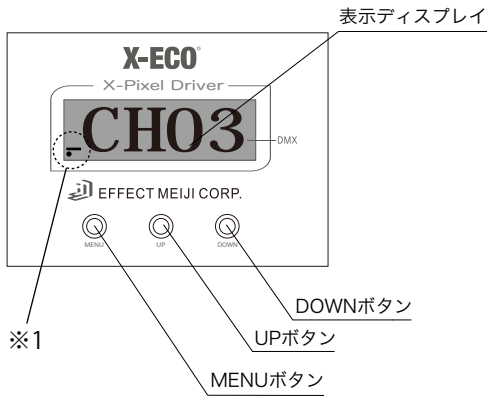

『編集モード選択方法』

UP、DOUWボタンを押してモードを選択します。
編集したいモードを表示させ、MENUボタンを長押ししてください。

『編集方法』

編集したいモードを表示してからMENUボタンを長押ししてください。

※1のマークが表示されましたら編集可能です。

UP、DOWNボタンを使用して設定したい数値を表示させ、
MENUボタンを長押しして編集を終了させます。

※1のマークが消えます

表示モード一覧



この画面は編集しないでください。
他の番号にすると点灯しなくなります。



A. 『DMXアドレス設定モード』

スタートするDMXアドレスを設定できます。

DMXモードの際に設定が必要です。アドレス設定についてはP5を参照。



B. 『チャンネル数設定』

Ch01→Ch02→Ch03→Ch04と表示されます。

Ch01：1Chモジュール使用

Ch02：2Chモジュール使用

Ch03：3Chモジュール(RGBモジュール)使用

Ch04：4Chモジュール(RGBWモジュール)使用



C. 『グループモード』

01→02→04→08→Arと表示されます。

01：1球でBで設定したチャンネル数を使用

02：2球でBで設定したチャンネル数を使用

04：4球でBで設定したチャンネル数を使用

08：8球でBで設定したチャンネル数を使用

Ar：全てBで設定したチャンネル数を使用



D. 『ピクセル数 (点灯する球数)』

例：P010にすると1～10球目まで点灯します。

接続する最大数の球数に設定してください。



E. 『オートモード設定』 (チャンネル数をch03に設定した場合の演出内容です)

Sh01：RGBフルカラー連続フェードチェンジ (25球毎)

Sh02：X-PIXEL-DRIVER側から色が順に変わります (R→Y→LG→G→CY→B→P→Rに戻る)

Sh03：フラッシュ (R→Y→LG→G→CY→B→P→Rに戻る)

Sh04：フェードチェンジ (R→G→B→Rに戻る)

以上の4種類になります。(04のみメモリー機能なし)

※スピード調整、調光設定はオートモードではできません。

DMXモード設定／アドレス設定方法

DMXモード設定方法



DMX信号を受信時、ディスプレイの※2の位置にマークが表示され自動的にDMXモードに切り替わります。

※2

アドレス設定方法



1. 画面をUP、DOWNボタンで『0001』に合わせ、MENUボタンを長押し、編集モードにします。
※3のマークが表示されます
2. 編集画面になりましたらUP、DOWNボタンでアドレスを変更することができます。
設定したいアドレスを表示させ、再度MENUボタンを長押し編集を終了してください。

※3

■ アドレス設定例 (スタートアドレスを10に設定した場合)

スタートアドレス設定すると自動的にchが振り分けられます。

スタートアドレス10に
設定した場合のch振り分け

球	色	ch
1球目	R	10
	G	11
	B	12
2球目	R	13
	G	14
	B	15
3球目	R	16
	G	17
	B	18
49球目	R	145
	G	146
	B	147
50球目	R	148
	G	159
	B	160

※4～48球目省略

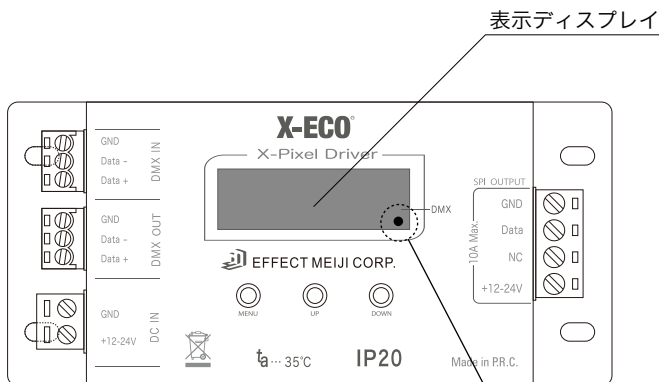

DMX信号受信時、表示ディスプレイの右下側に緑色のLEDが点灯します。

商品保証書

弊社商品をお買い上げありがとうございます。

本保証書は、本書に明示した保証期間、取扱説明書に明示されている条件のもとにおいて無料交換をお約束するものです。

以下の項目に該当する場合は保証対象外となります。

- ※取扱説明書の注意事項に反する使用をした場合。
- ※天災、人災による故障の場合。
- ※取付業者による破損の場合。

交換の際には本書に記載されている出荷日を確認いたしますので大切に保管ください。

現場調査費、現場修理費工事費等の二次的派生費用につきましては、いかなる場合におきましても保証をいたしかねます。

商品名	型番	数量／単位
X-RIBBON SPI 24V	X-SPI1D6-24VRGB	/ロール

X-PIXEL-DRIVER	PIXEL-DRIVER	/台
----------------	--------------	----

出荷日	
出荷管理 No.	
保証期間	出荷日より 1年間

販売元
 株式会社エフェクトメイジ
〒457-0863 愛知県名古屋市南区豊 2-35-19 TEL 052-694-1313 FAX 052-694-0013