

X-STAR CHANNEL 3S-GL/HP/Uw オプション品

このたびは弊社製品をお買い上げ頂きましてありがとうございます。ご使用になられる前に必ず本説明書をお読みの上、正しくお使いください。

製品図及び仕様

専用アルミレール	
型番	XC03-UW-ALBAR
重量	190g/本

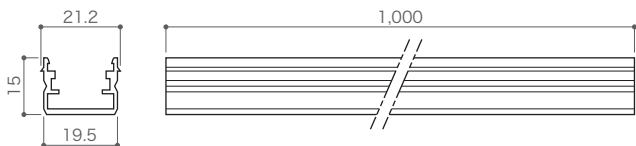

専用アルミライトレール	
型番	XC03-GL-LITE-ALBAR
重量	95g/本

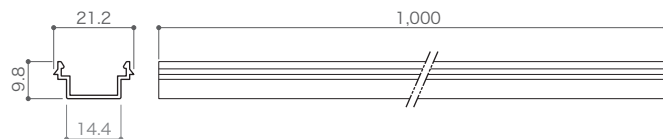

専用プラスチックモール	
型番	XC03-UW-PRA
重量	90g/本

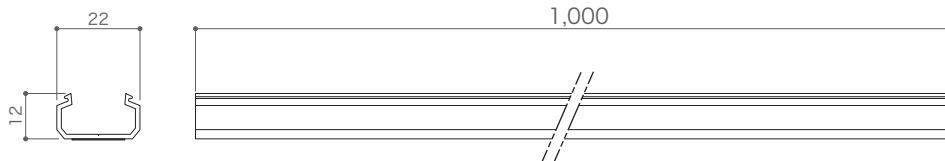

集光ライン用アルミレール	
型番	XC03-GL-ALBAR-FO
重量	365g

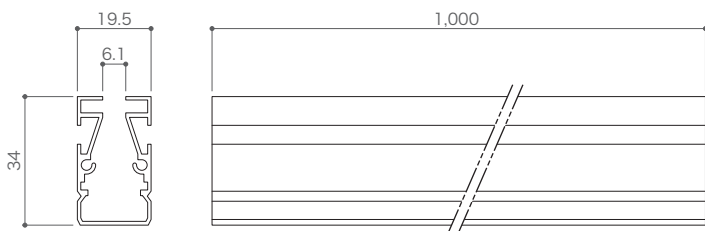

拡散カバー用アルミレール	
型番	XC03-GL-ALBAR-DIF
重量	278g

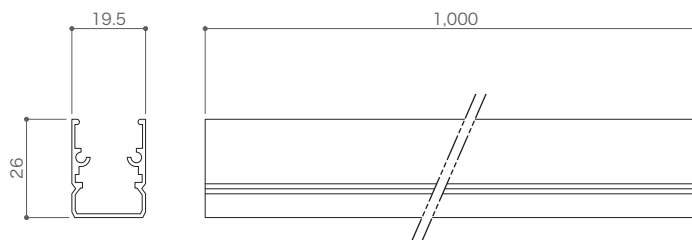

集光ライン用透明カバー	
型番	XC03-GL-FO-T
重量	50g
備考	集光用アルミレール専用

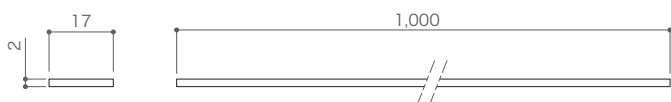

拡散乳半カバー	
型番	XC03-GL-DIF
重量	50g
備考	拡散カバー用アルミレール専用

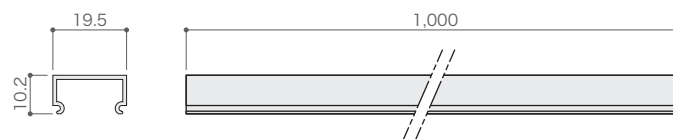

集光ライン用乳半カバー	
型番	XC03-GL-FO-MW
重量	75g
備考	集光用アルミレール専用

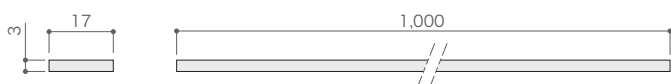

専用アルミレール用乳半カバー	
型番	XC03-UW-ML
重量	135g/本

備考 専用アルミレール、アルミライトレール取付可能



 株式会社エフェクトメイジ

〒457-0863 愛知県名古屋南区豊2-35-19
TEL 052-694-1313 FAX 052-694-0013

専用クリップ	
型番	XC03-UW-CL
重量	4g/個

備考	専用アルミレール、集光用アルミレール 拡散カバー用アルミレール取付可能
----	--

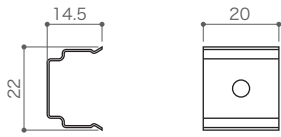

アングルベース30	
型番	XC03-GL-30-BASE
重量	6g/個

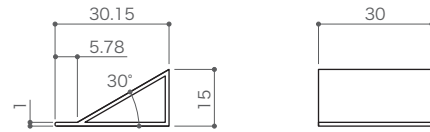

配線カバー 14mm	
型番	XC03-UW-ALWC-14
重量	0.5g/個

備考	専用アルミレール、アルミライトレール 取付可能
----	----------------------------



配線カバー 50mm	
型番	XC03-UW-ALWC-50
重量	1.9g/個

備考	専用アルミレール、アルミライトレール 取付可能
----	----------------------------



専用エンドキャップ	
型番	XC03-UW-ALBAR-EC
重量	0.9g/個
備考	専用アルミレール用

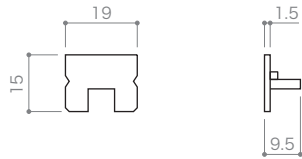

ラウンドエンドキャップ	
型番	XC03-UW-ML-EC
重量	1.8g/個

備考	専用アルミレール+乳半カバー用
----	-----------------

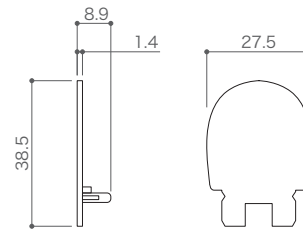

スクエアエンドキャップ	
型番	XC03-GL-SQ-EC
重量	1.5g/個

備考	専用アルミレール+乳半カバー用
----	-----------------

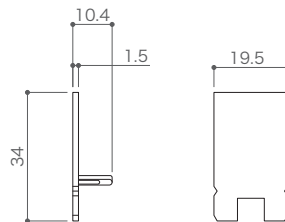

保証期間	保証対象外
------	-------

使用方法は別紙参照

 株式会社エフェクトメイジ

〒457-0863 愛知県名古屋市南区豊2-35-19
TEL 052-694-1313 FAX 052-694-0013

■ X-STAR CHANNEL 3S-GL /HP/Uw 取付方法

※水の溜まる恐れのある設置方法をする場合は水抜き穴を必ずあけてください。

● 取付方法 1 - 上から入れる方法

- ・専用アルミレール (XC03-UW-ALBAR)
- ・アルミライトレール (XC03-GL-LITE-ALBAR)
- ・専用プラスチックモール (XC03-UW-PRA)

上記商品への3S-GL / 3S-Uw 取付方法

1. 片側のツメを写真1と図1のように入れます。
2. もう片側のツメを押し込み、写真2、図2のようにします。

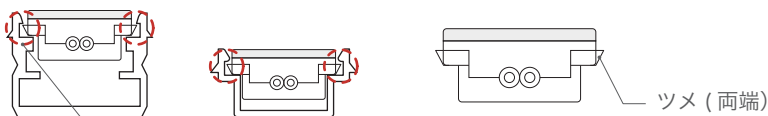

専用アルミレールとアルミライトレールはレールの一段目の溝にはめるようにしてください。

■ 図1

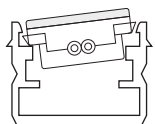

専用アルミレール
XC03-UW-ALBAR

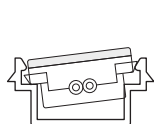

アルミライトレール
XC03-GL-LITE-ALBAR

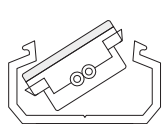

専用プラスチックモール
XC03-UW-PRA

■ 図2

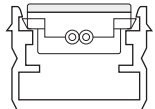

専用アルミレール
XC03-UW-ALBAR

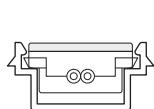

アルミライトレール
XC03-GL-LITE-ALBAR

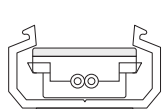

専用プラスチックモール
XC03-UW-PRA

■ 写真1

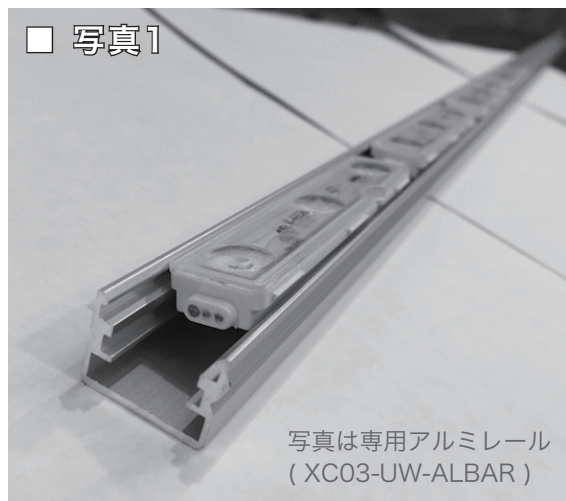

写真は専用アルミレール
(XC03-UW-ALBAR)

■ 写真2



写真は専用アルミレール
(XC03-UW-ALBAR)

● 取付方法 2 - レール・モールに挿入して入れる方法。

- ・専用アルミレール (XC03-UW-ALBAR)
- ・アルミライトレール (XC03-GL-LITE-ALBAR)
- ・専用プラスチックモール (XC03-UW-PRA)
- ・集光用アルミレール (XC03-GL-ALBAR-FO)
- ・拡散カバー用アルミレール (XC03-GL-ALBAR-DIF)

上記商品への3S-GL / 3S-Uw 取付方法

■ 図3

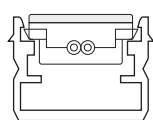

専用アルミレール
XC03-UW-ALBAR

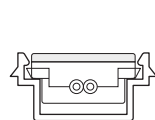

アルミライトレール
XC03-GL-LITE-ALBAR

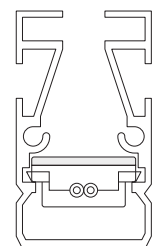

集光用アルミレール
XC03-GL-ALBAR-FO

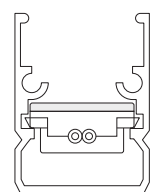

拡散カバー用アルミレール
XC03-GL-ALBAR-DIF

1. 図3のようにレール、モールの形状とX-STAR CHANNEL 3S-GL/Uwの形状を合わせて差し込みスライドさせてください。

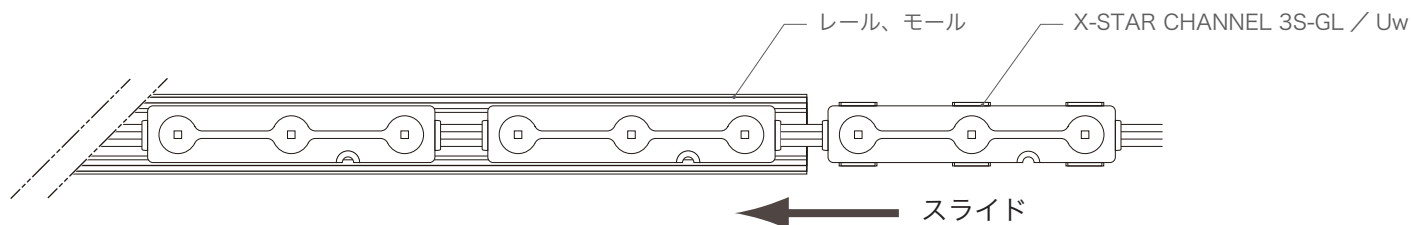

※レール、モールに挿入する際に、滑りが悪く入りにくい場合は、潤滑油等をなじませてから挿入してください。

 株式会社エフェクトメイジ

〒457-0863 愛知県名古屋南区豊2-35-19
TEL 052-694-1313 FAX 052-694-0013

■ 配線カバー取付方法

- ・専用アルミレール (XC03-UW-ALBAR)
 - ・アルミライトレール (XC03-GL-LITE-ALBAR)
- 上記商品へ取付可能です。

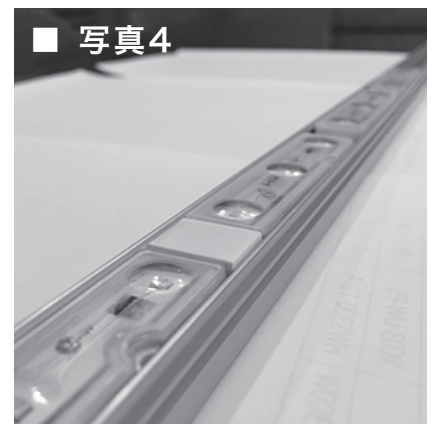
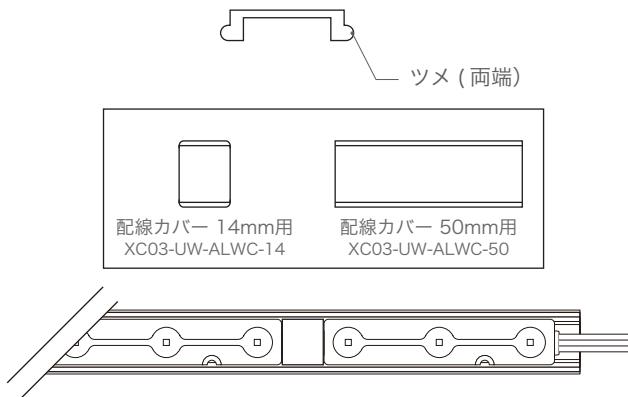

1. モジュールとモジュール間の配線が見える部分に配線カバーの片側のツメを片側を写真3のように入れます。
2. もう片方のツメを押し込み、写真4のようにしっかりと取り付けます。

■ 専用クリップ取付方法

- ・専用アルミレール (XC03-UW-ALBAR)
 - ・集光用アルミレール (XC03-GL-ALBAR-FO)
 - ・拡散カバー用アルミレール (XC03-GL-ALBAR-DIF)
- 上記商品へ取付可能です。

1. 設置したい箇所にクリップをビス等でしっかりと固定してください。(レール1本に対して、3個推奨。)
2. クリップ設置後、レールを取り付けてください。

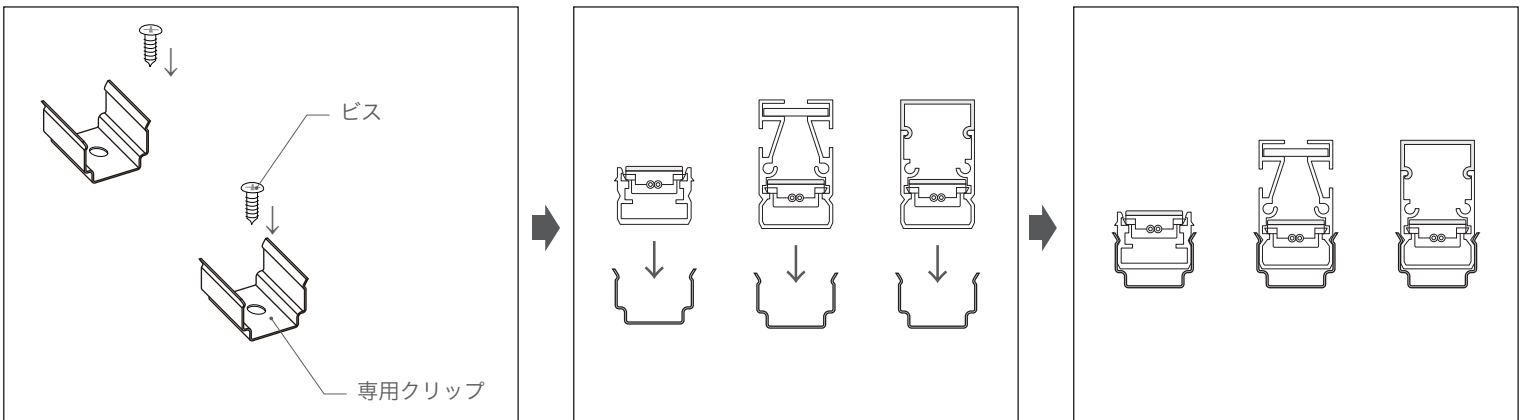

■ エンドキャップ取付方法

1. エンドキャップとレールの形状を合わせて、しっかりとはめてください。
- ※エンドキャップで絶縁処理はできません。末端モジュールは必ず、シリコン等で絶縁処理をしてください。



- ・専用エンドキャップ(XC03-UW-ALBAR-EC)は専用アルミレール (XC03-UW-ALBAR) 用です。

- ・ラウンドエンドキャップ(XC03-UW-ML-EC)は専用アルミレール (XC03-UW-ALBAR)+乳半カバー(XC03-UW-ML) 用です。

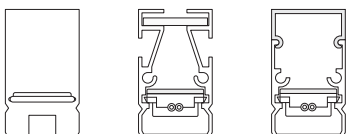

- ・拡散カバー用アルミレール (XC03-GL-ALBAR-DIF) は集光用アルミレール (XC03-GL-ALBAR-FO) と拡散カバー用アルミレール(XC03-GLALBAR-DIF)+拡散乳半カバー(XC03-GL-DIF) 用です。

 株式会社エフェクトメイジ

〒457-0863 愛知県名古屋南区豊2-35-19
TEL 052-694-1313 FAX 052-694-0013

■ レールを縦方向に設置する場合の注意事項

レールを縦方向に設置する場合は、X-STAR CHANNEL 3S-GL/Uwをレールに挿入後、レール先端を別途シリコン等で3Sとレールを固定してください。
エンドキャップご使用の場合はシリコン等が固まる前に固定してください。

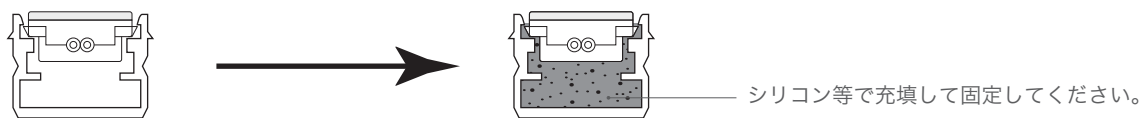

■ 乳半カバー取付方法

- ・専用アルミレール (XC03-UW-ALBAR)
 - ・アルミライトレール (XC03-GL-LITE-ALBAR)
- 上記商品へ取付可能です。

1. 図4のように形状を合わせてはめてください。
10cm程、はめてからスライドするとはめやすいです。

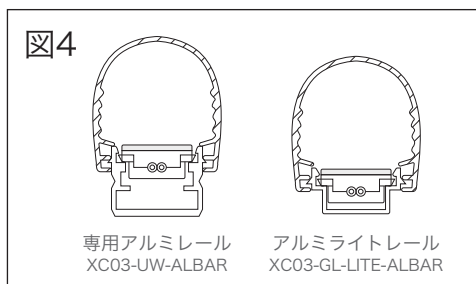

2. 乳半カバー落下防止補強をしてください。

乳半カバー装着後、落下防止の補強の為に、レールと乳半カバーの接続部にシリコン等で補強をしてください。(図5参照)

図5 落下防止補強箇所

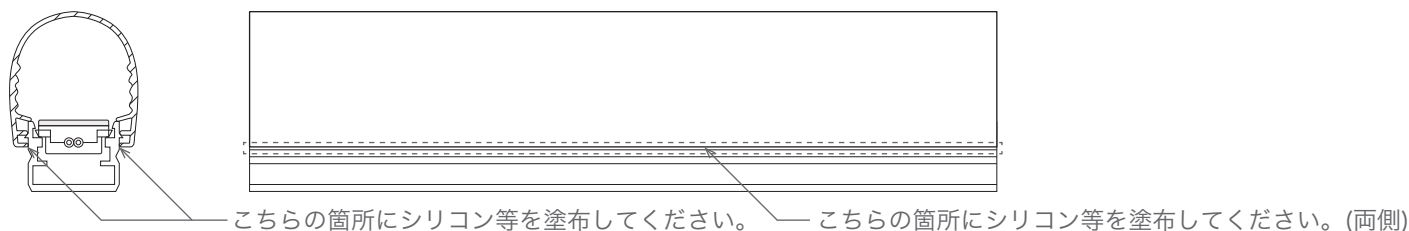

■ 拡散カバー用アルミレールと拡散カバー用乳半カバーの取付方法

1. 図6のようにカバーとレールの形状を合わせて上からはめてください。

2. 拡散カバー用乳半カバー落下防止補強をしてください。

落下防止の補強の為に、レールと拡散カバー用乳半カバーの接続部にシリコン等で補強をしてください。(図7参照)

図6



図7 落下防止補強箇所



■ 集光用アルミレールと専用オプション品 使用方法

- ・集光用プリズムスターシート (XC03-GL-FO-PST)
 - ・集光用透明カバー (XC03-GL-FO-T)
 - ・集光用乳半カバー (XC03-GL-FO-MW)
- 上記商品の使用方法。

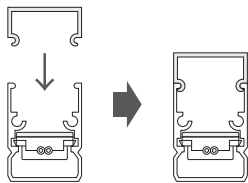
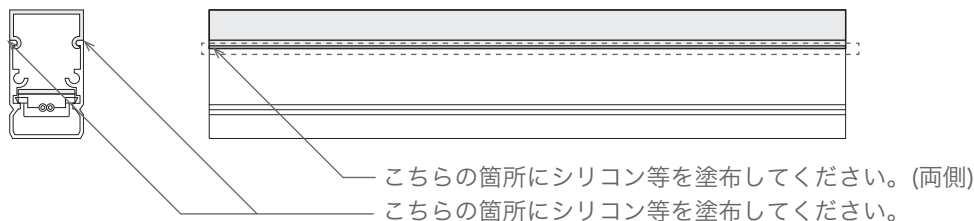
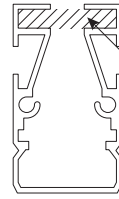

集光アルミレールのこの部分に挿入します。

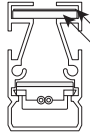

上：集光用プリズムスターシート
下：集光用透明カバー

・集光用プリズムスターシートは透明カバーと合わせてご使用ください。

■ アンクルベース30 使用方法

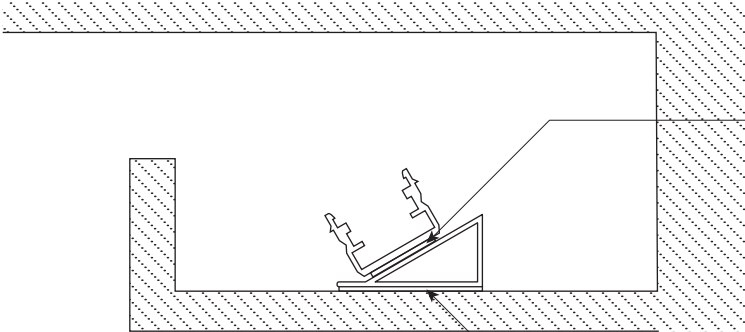

別途両面テープでレールとアンクルベース30を接着してください。

※こちらの方法は屋内で使用した場合の取付例です。
設置場所により固定方法が異なる場合がございます。
屋外等でご使用になる場合は事前にご相談ください。

直に置くもしくは別途両面テープで固定してください。